

# PASS ANIMATEUR ORIENTATION EN PLONGÉE



## Commission Nationale d'Orientation Subaquatique

Président: **ZAEPFEL Serge**



Responsable de la formation des cadres  
et des juges : **KOBLER René**



[Site de la commission](https://orientationsub.ffessm.fr/)  
<https://orientationsub.ffessm.fr/>

# Commission Nationale d'Orientation Subaquatique

## Présidents Régionaux

Grand Est



**RIEFFEL**  
Laurent

Hauts de France



**CANFORA**  
Eduardo

Pyrénées Méditerranée Occitanie



**PIERROT**  
Christian



## ORIENTATIONS SPORTIVE

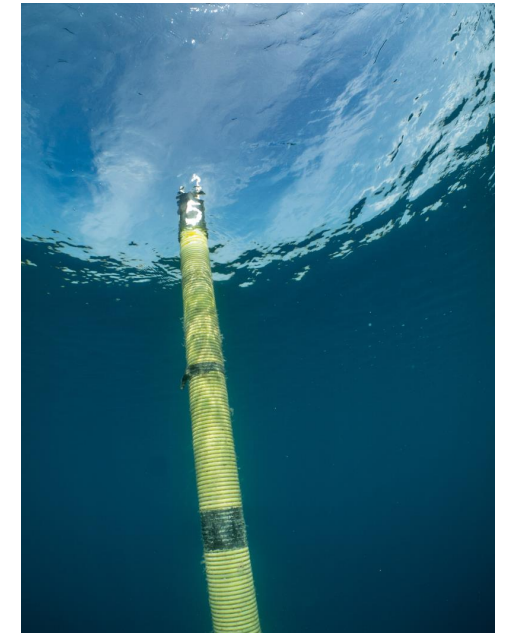
L'orientation subaquatique sportive consiste, pour un plongeur ou un nageur avec palme équipé d'un scaphandre, d'un système d'orientation (compas et compte-mètre) et d'une bouée de surface permettant aux juges et aux spectateurs de suivre ses évolutions, à effectuer un parcours entièrement sous-marin à une profondeur de 2 mètres environ.

Le parcours, sorte de slalom, est balisé, avec des bouées à contourner ou des bouées repères à trouver



Bouée à contourner

Bouées à trouver



### **Pass animateur Plongée**

A partir du niveau E1

Formation aux techniques d'orientation en plongée, formation à l'animation

Prérogatives : délivre les spécialités « Pass Praticant Orientation » aux plongeurs de leur club.

### **Initiateur-entraîneur fédéral d'orientation subaquatique**

Avoir 16 ans, titulaire du brevet N1 de la technique

Formation à la technique de l'orientation subaquatique au niveau local pour plongeurs et enfants

### **Moniteur entraîneur fédéral 1<sup>er</sup> degré d'orientation subaquatique**

Titulaire du brevet Initiateur entraîneur fédéral d'orientation subaquatique

Formation à la technique et l'entraînement de l'orientation subaquatique au niveau régional

### **Moniteur entraîneur fédéral 2<sup>ème</sup> degré d'orientation subaquatique**

Titulaire du brevet MEF1 en orientation subaquatique

Formation à la technique et l'entraînement de l'orientation subaquatique au niveau national

### **Instructeur National d'orientation subaquatique**

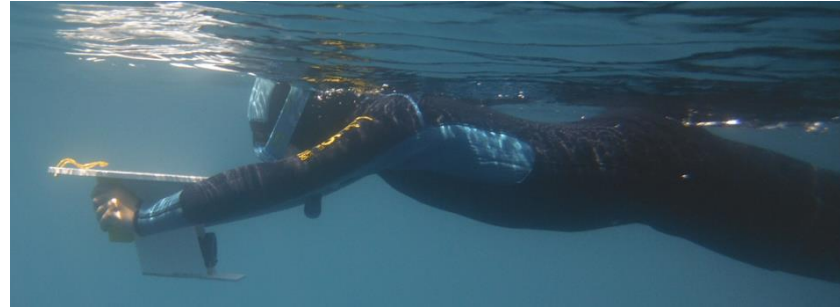
Titulaire du brevet MEF2 en orientation subaquatique

Formation à la technique et l'entraînement de l'orientation subaquatique au niveau national

### **Orientation subaquatique version jeunesse**

A partir de 8 ans avec palme, masque et tuba

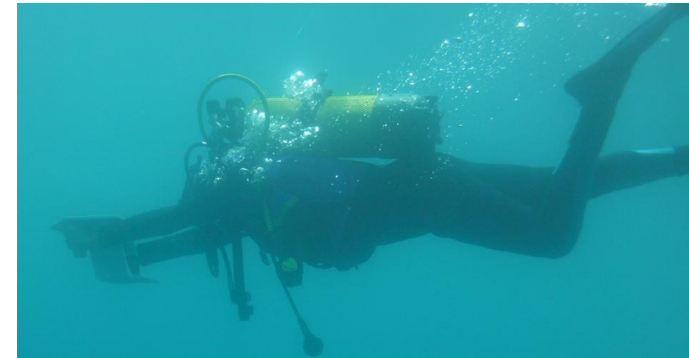
Parcours en surface avec une planchette PMT



### **Orientation subaquatique version plongeur**

A partir de 15 ans, titulaire du N1

Parcours avec scaphandre, bouée de sécurité, Planchette PMT ou compas boussole

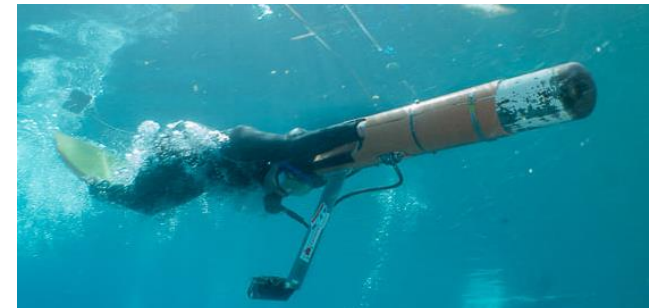


### **Orientation subaquatique version Elite**

A partir de 14 ans titulaire du N1

Parcours avec système d'orientation (compas et compte-tours) et d'une bouée de sécurité

Pour la compétition avec 4 épreuves individuelles et 2 par équipes



# Carte Pass animateur Orientation

Délivré par la Commission Nationale



**FÉDÉRATION FRANÇAISE  
D'ÉTUDES ET DE SPORTS SOUS-MARINS**  
+33 (0)4 91 33 99 31 - [ffessm.fr](http://ffessm.fr)



**FRAF00PAO230000**

Nom \_\_\_\_\_  
Prénom \_\_\_\_\_  
Date de naissance \_\_\_\_\_  
Date d'obtention \_\_\_\_\_

Validité permanente **Pass Animateur Orientation**

# Carte Pass Praticant Orientation

Délivré par la commission Technique



**FÉDÉRATION FRANÇAISE  
D'ÉTUDES ET DE SPORTS SOUS-MARINS**  
+33 (0)4 91 33 99 31 - [ffessm.fr](http://ffessm.fr)

**FFESSM**

Nom  
Prénom  
Date de naissance  
Date d'obtention

Validité permanente



**ORIENTATION**

**EN PLONGEE**

**LOISIRS**

## PASS Animateur Plongée

### Conditions de candidature

- Être licencié à la FFESSM
- Être âgé de 16 ans révolus à la date de l'examen
- Être titulaire du niveau E1 ou plus de plongée de la FFESSM

### Organisation

Ce brevet est organisé à l'échelon régional et doit être inscrit au calendrier national d'orientation

### Formateur

Un moniteur-entraîneur fédéral orientation subaquatique 1<sup>er</sup> degré licencié à la FFESSM.

## Formation

UEC ANI ORPLONGEE formation aux techniques d'orientation en plongée, formation à l'animation

## Délivrance des brevets

- A la charge du moniteur-entraîneur De remplir le bordereau de formation avec les références des stagiaires et renvoyer le document visé par le Président(e) du club et par lui-même au président de la commission régionale si elle existe ou à défaut à la commission nationale.
- La Commission Nationale d'Orientation Subaquatique se charge de diffuser à la FFESSM pour délivrance des brevets

## ➤ Prérogatives

Délivre les spécialités «**Pass pratiquant Orientation**» après formation et contrôle des connaissances théoriques

## **Pass animateur Orientation**

Pour les encadrants des commissions scaphandres  
Information nécessaire et suffisante pour dispenser  
une animation simple au plongeur



## **Pass Pratiquant Orientation**

Initiation simple adaptée  
à la pratique de l'orientation en plongée

## Formation PASS Animateur spécialité Orientation en Plongée

Concerne : Cadre technique E1 E2 E3 E4



Formateur : Moniteur Entraîneur Fédéral 1<sup>er</sup> degré



Validation : Commission National d'Orientation Subaquatique



## Formation PASS Praticant spécialité Orientation en Plongée



Concerne : Les membres de son club



Formateur : PASS Animateur spécialité Orientation en Plongée



Validation : club d'appartenance

<https://monclub.ffessm.fr/pages/accueil>

**Cliquer sur attribuer un ATP**

**Bien connaitre le fonctionnement du  
matériel de navigation  
Boussole – Compas – Compas électronique**

**Être capable de faire un relevé du cap**

**Être capable de suivre un cap**

## **ORIENTATION**

Action de déterminer, du lieu où l'on se trouve  
Indiquer la direction à prendre  
Conduire – Diriger- Guider

## **SENS DE L'ORIENTATION**

Aptitude à savoir où l'on se trouve  
à retrouver son chemin

## **ORIENTÉ**

Qui a une position, une direction déterminée

## **S'ORIENTER**

C'est d'abord connaître sa position et le point d'arrivée  
De suivre un parcours prédéfini  
Retrouver son chemin  
Retour au point de départ

**C'est d'éviter de passer toute la plongée à s'angoisser pour le retour**

**Pour se déplacer à la destination souhaitée**

**Sur terre comme en immersion**

**Nous utilisons les mêmes instruments de navigation**



# ORIENTATION

**Sans instruments**

**Avec carte**

**Avec instruments**

## Trouver sa route sans instruments

Sur terre



En plongée



**SOLEIL**

**VEGETATION**



TERRAIN

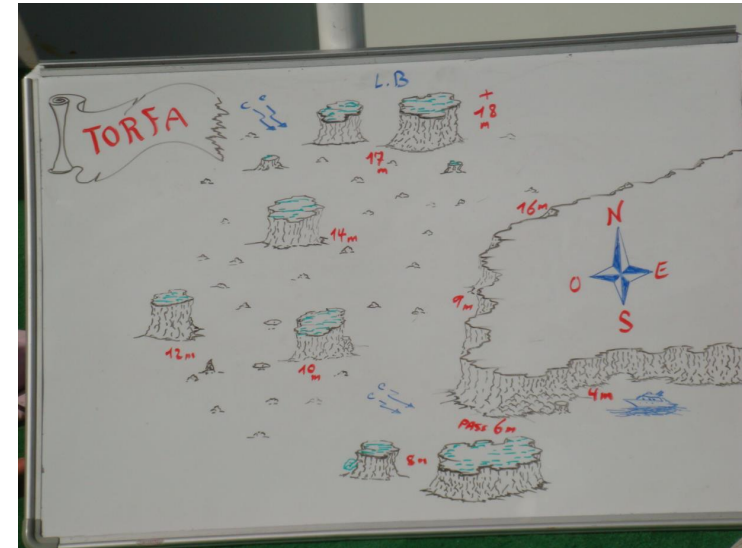
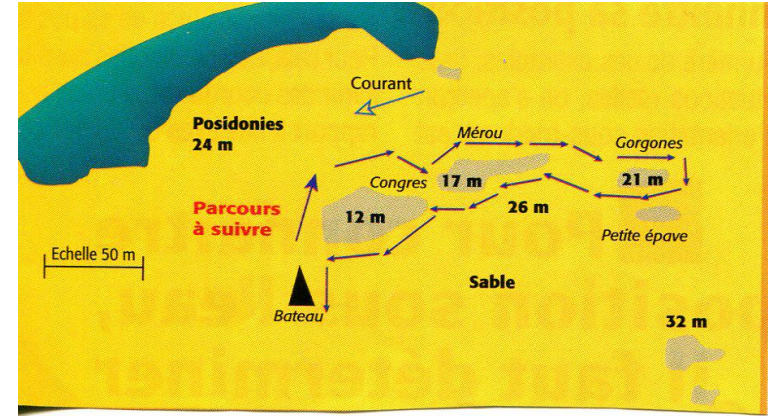


OBJET





CARTE



Trouver sa route avec des instruments



**BOUSSOLE**



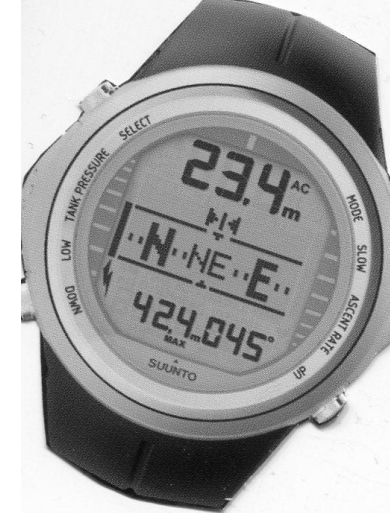
**COMPAS**



Trouver sa route avec des instruments



# COMPAS ELECTRONIQUE



# GPS



# EN PLONGEE SOUS-MARINE

## SANS INSTRUMENTS

Utilisation des éléments naturels de l'environnement

**OBSERVER -MEMORISER**



# SOLEIL



# Fond



# HERBIER

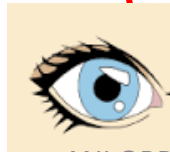


# Courant





# rochers



# Epave - Objet insolite



# ANCRE



# CORPS MORT



## PROFONDEUR-ENVIRONNEMENT

MEMORISER LES PAYSAGES DEVANT SOI  
**SURTOUT DERRIERE SOI**

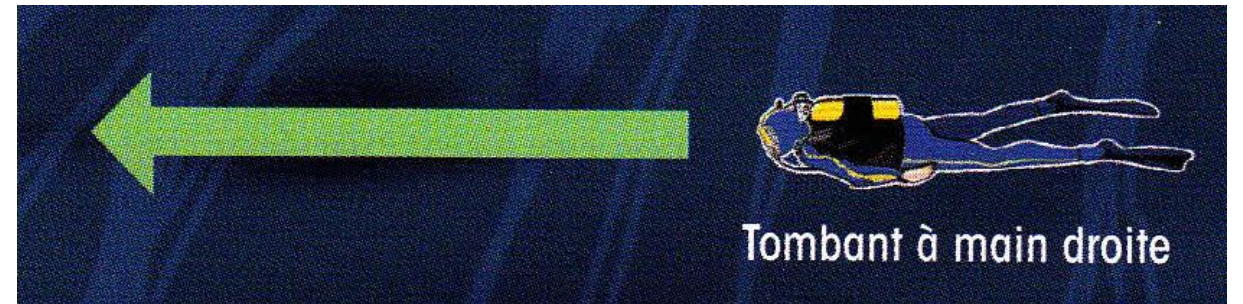
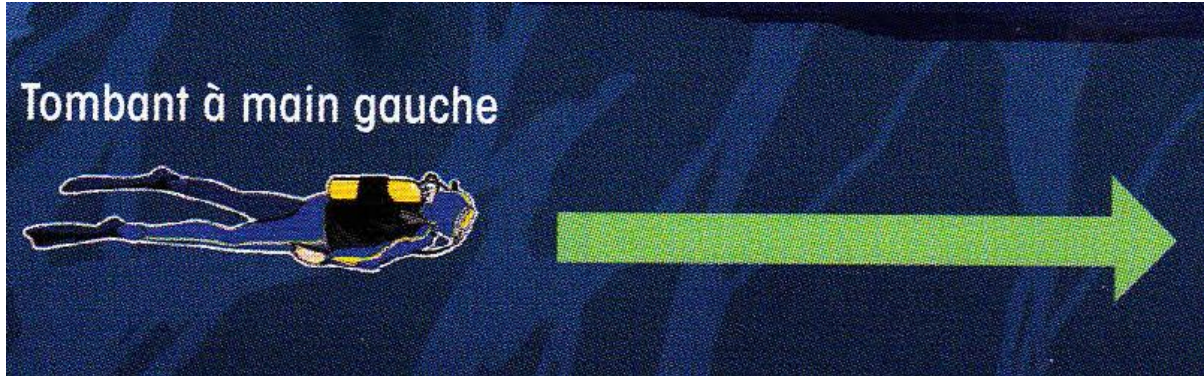
SUIVRE LE TRAJET PREVU

**VISION REDUITE**

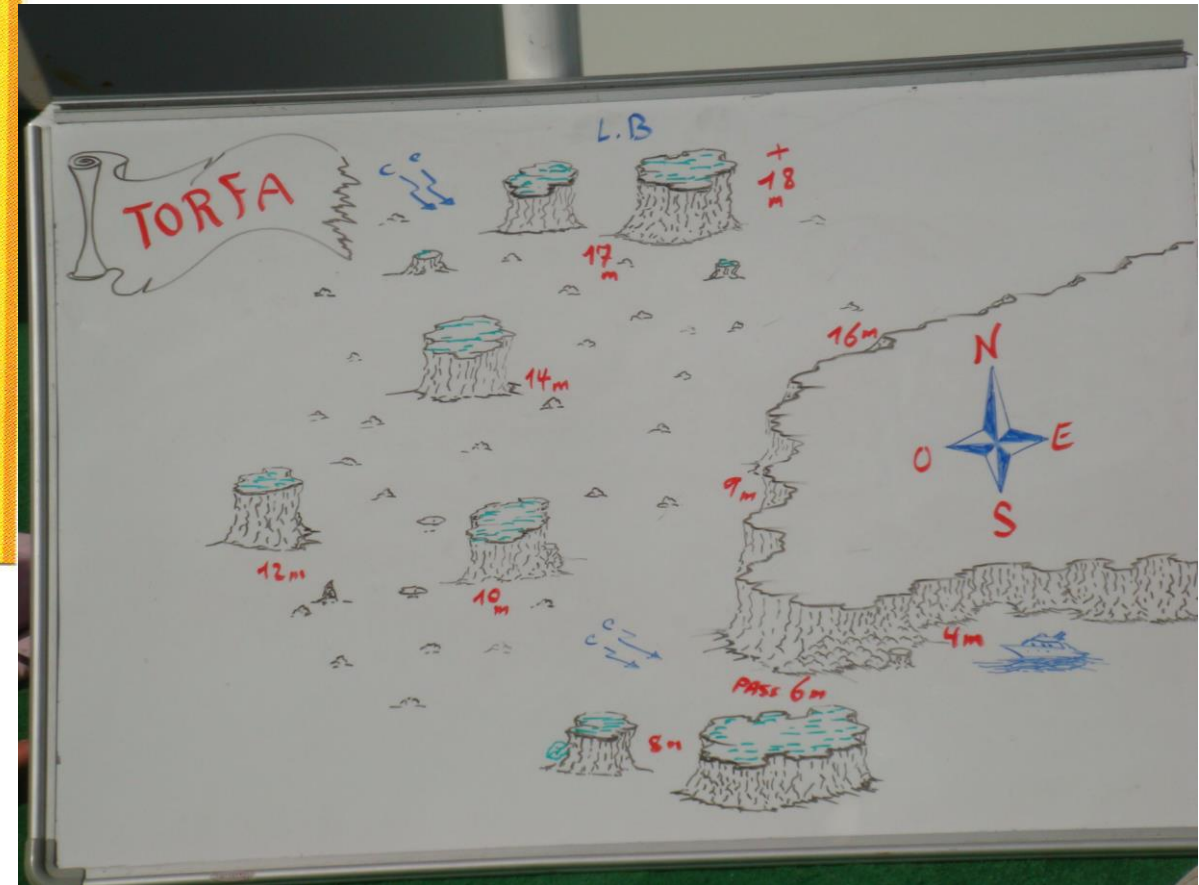
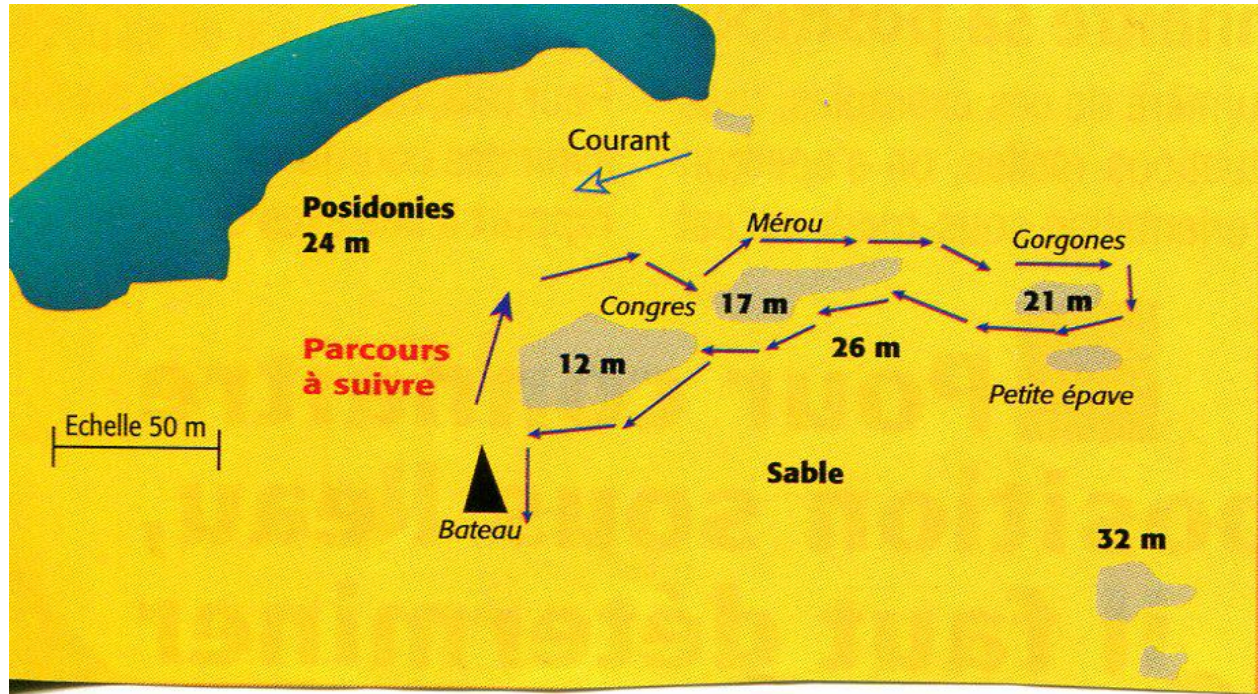
Masque - visibilité souvent moins de 10 mètres  
Vision latérale réduite

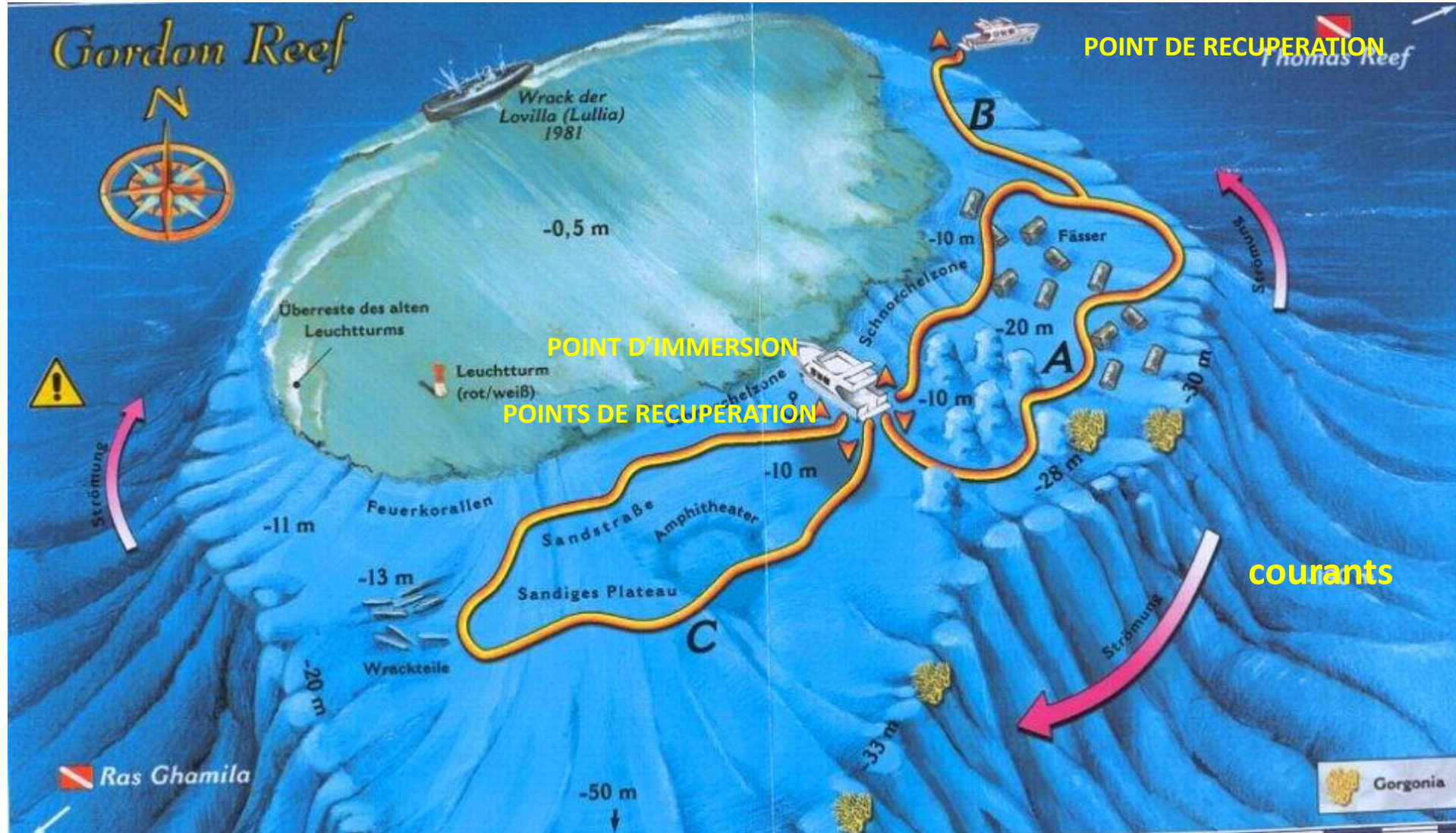
**RETENIR LES INFORMATIONS** lors du briefing

**REPERER LES INDICES PARTICULIERS**



# AVEC UTILISATION DES CARTES





# AVEC DES INSTRUMENTS



## INSTRUMENTS DE NAVIGATION COMMERCIALISES



# AVEC DES INSTRUMENTS



## FABRICATION ARTISANALE

# COMPAS ou BOUSSOLE?

**BOUSSOLE OU COMPAS**



**TOUS INDIQUENT LE NORD**



**LECTURE DIRECTE DU CAP**



**L'AIGUILLE INDIQUE LE NORD**



# Boussole



## Utilisation terrestre

Composée d'une aiguille aimantée

Montée sur un pivot

Le fond une graduation en degrés

**La lecture ne peut se faire que vue de dessus**

**Nécessite d'être bien à l'horizontale**

# COMPAS



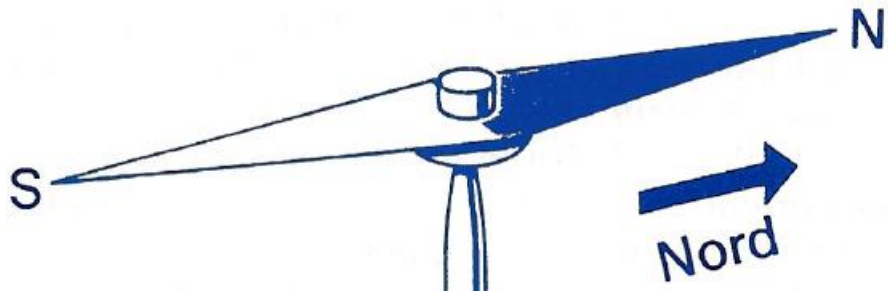
## Utilisation marine

Disque gradué monté sur pivot

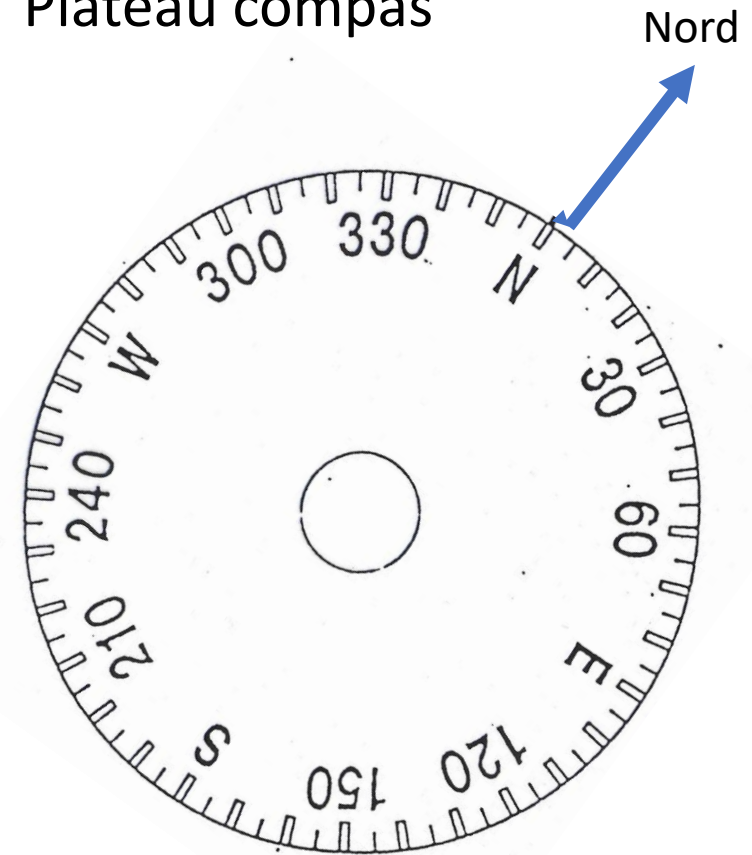
Lecture directe du cap

**Tolérance d'un angle important par rapport à l'horizontale**

## Aiguille boussole



## Plateau compas



## DIFFERENTS COMPAS

Compas de route ou de navigation



Compas de relèvement

Les compas de plongées combinent ces deux possibilités



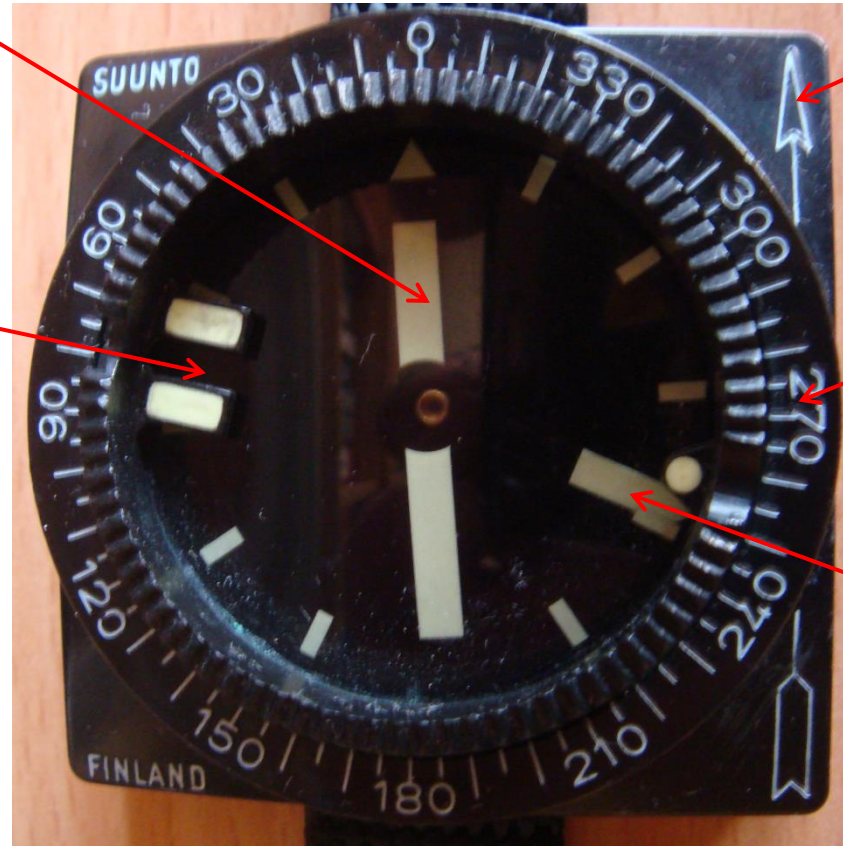
# BOUSSOLE

**LIGNE DE FOI**

**SENS DE LA NAGE**

**INDEX MOBILE**

**COURONNE GRADUEE FIXE**



**AIGUILLE NORD**

# COMPAS BOUSSOLE

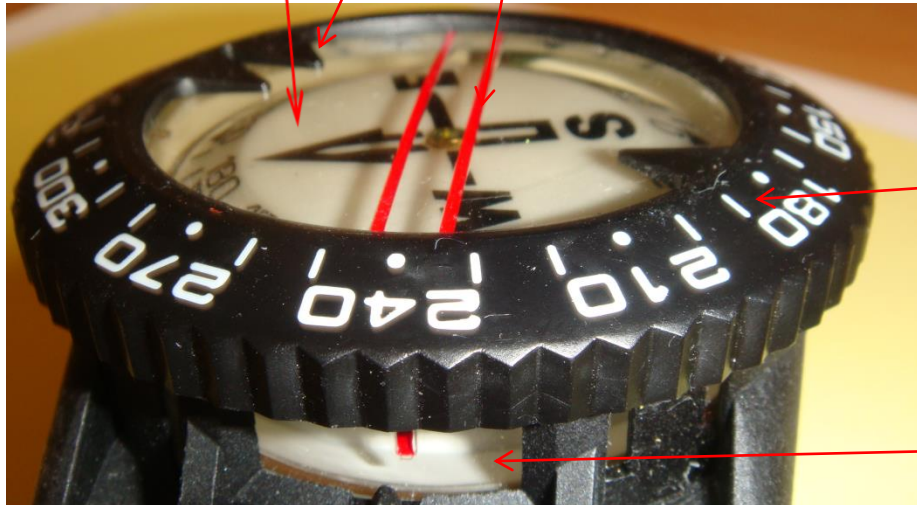




**Plateau tournant rose graduée**

**Index**

**Ligne de foi**



**Couronne graduée mobile avec index**

**Fenêtre de visée – lecture du cap**

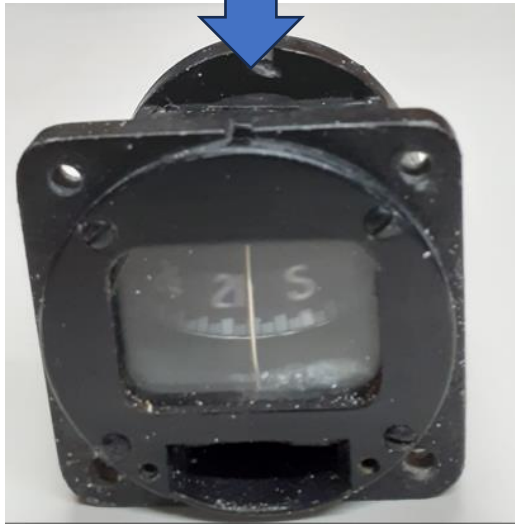
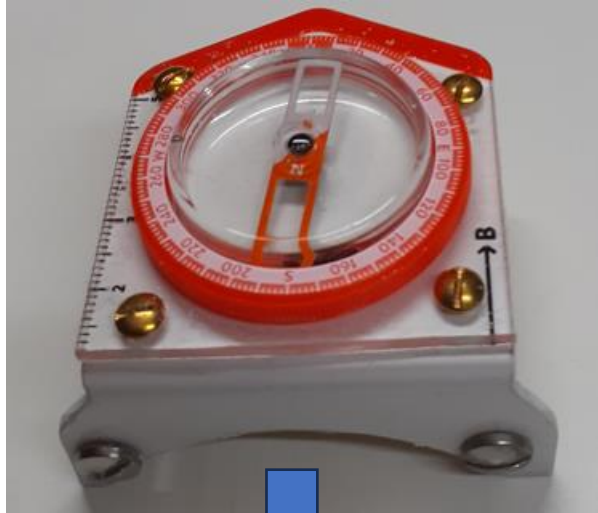
## BOUSSOLE



## COMPAS BOUSSOLE



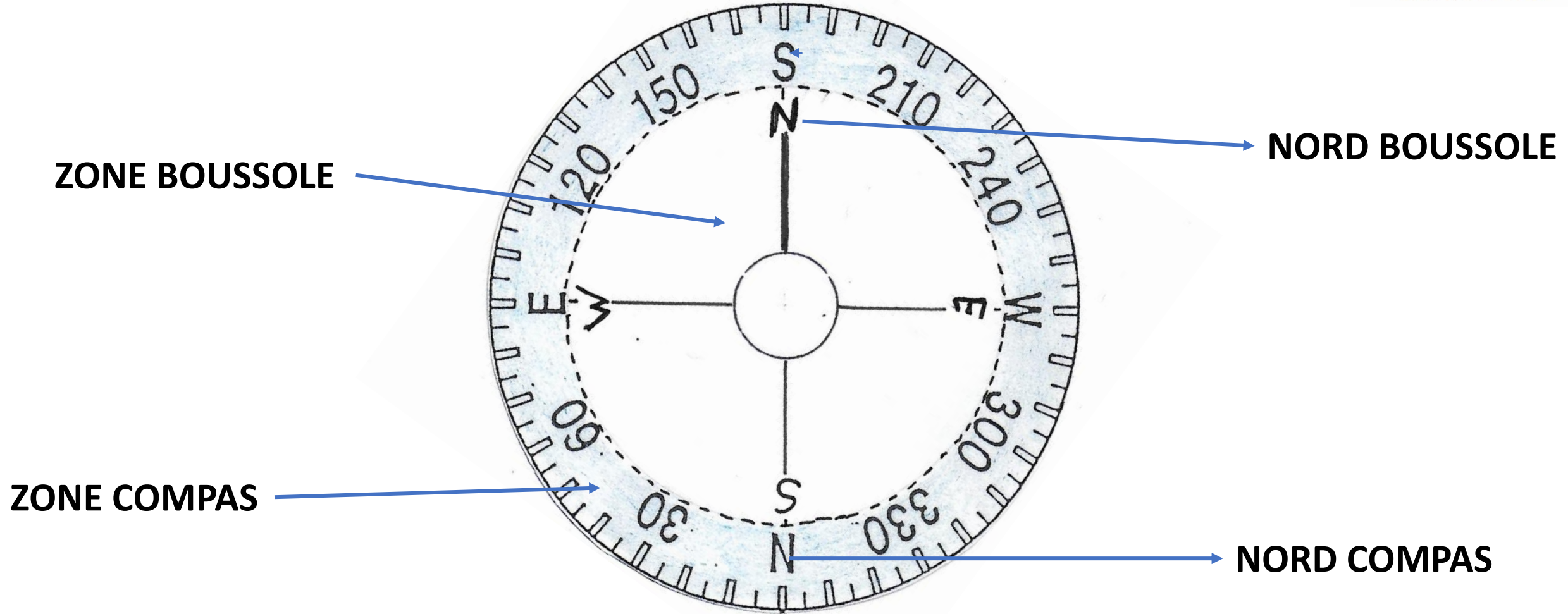
## Boussole



## Compas



## COMPAS BOUSSOLE



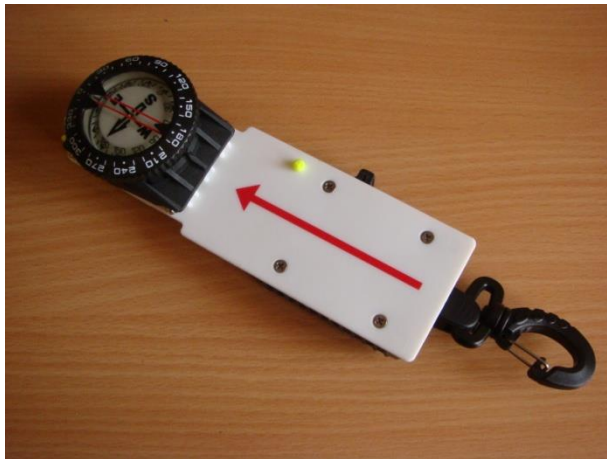
## Boussole bracelet



## Compas boussole bracelet



## Compas boussole tirette



# Utilisation



## Nage avec des instruments bracelets

### Mauvais angle du bras

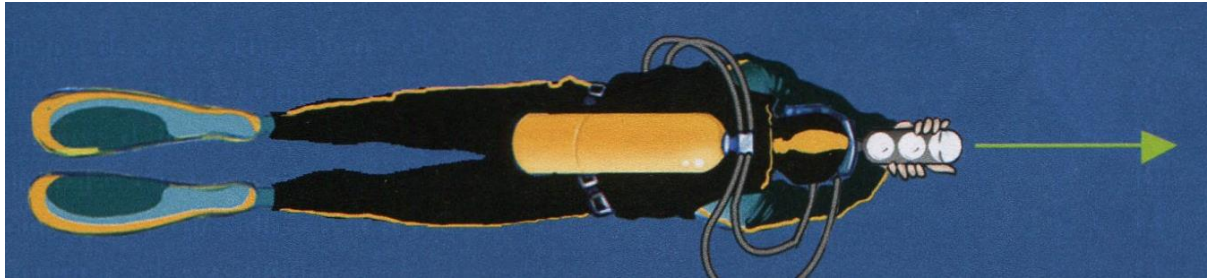


### Angle du bras correct Lecture du cap difficile



**Il est préférable de tenir le compas à deux mains.  
Les bras tendus ou Les coudes appuyés de chaque coté de la poitrine**

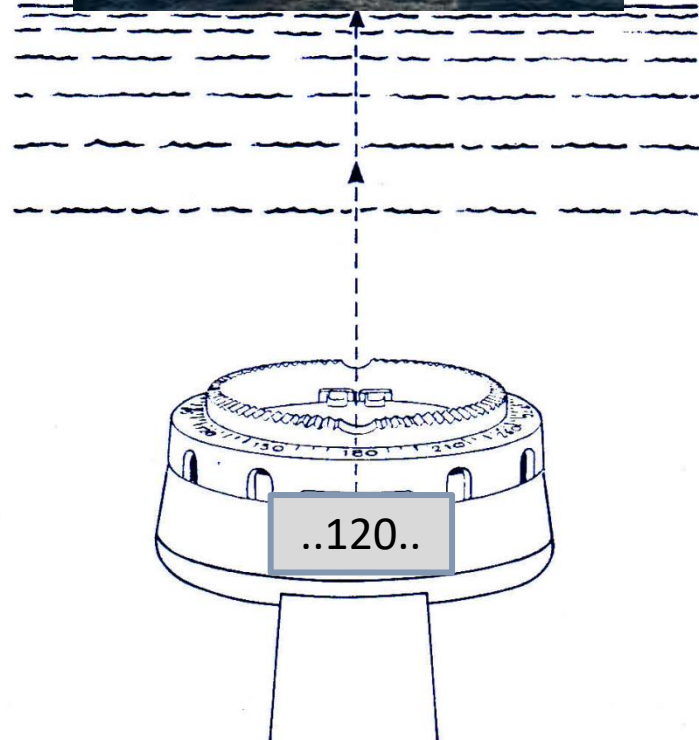
## Nage avec des instruments à tirettes



**Il est préférable de tenir le compas à deux mains.  
Les bras tendus ou Les coudes appuyés de chaque coté de la poitrine**





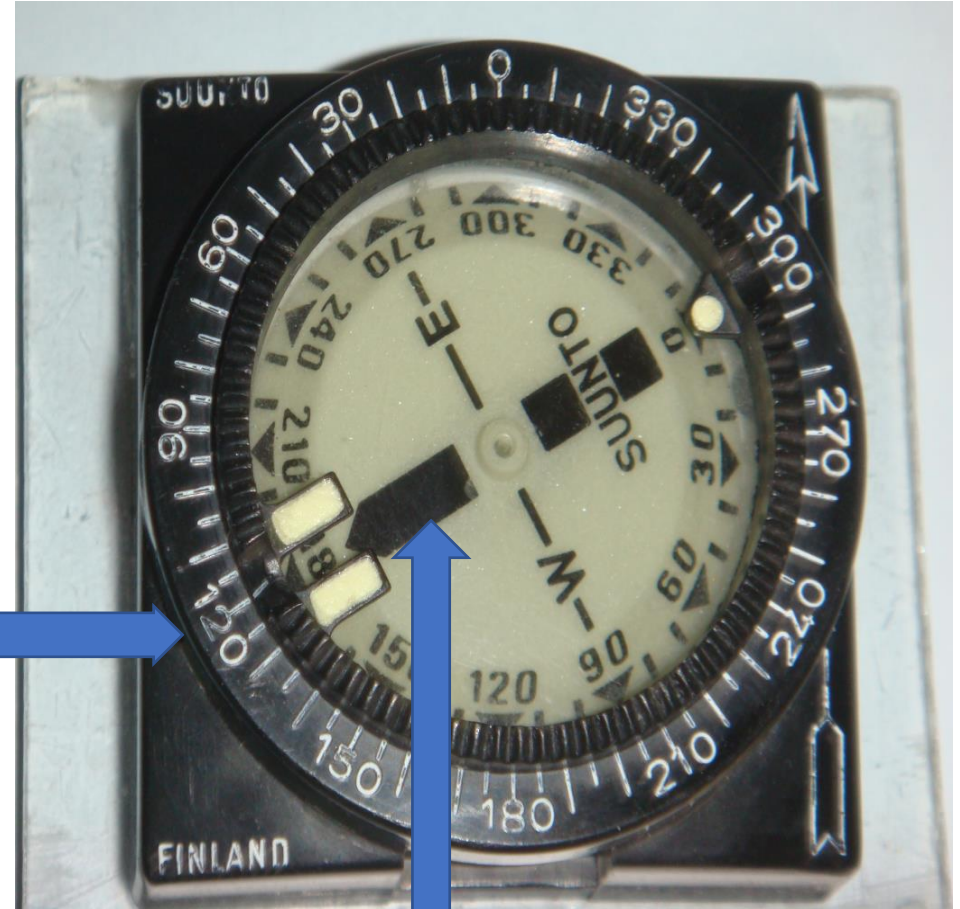


**Compas de relèvement**

**En surface en visée directe**

# COURONNE FIXE

Positionner l'index mobile sur le cap à suivre



Positionner le NORD dans la fenêtre de l'index

## COURONNE MOBILE

Tourner le couronne pour mettre le cap à la place du 0 (nord)



Positionner le **NORD** dans la fenêtre de l'index

Cap aller de N° à 180°

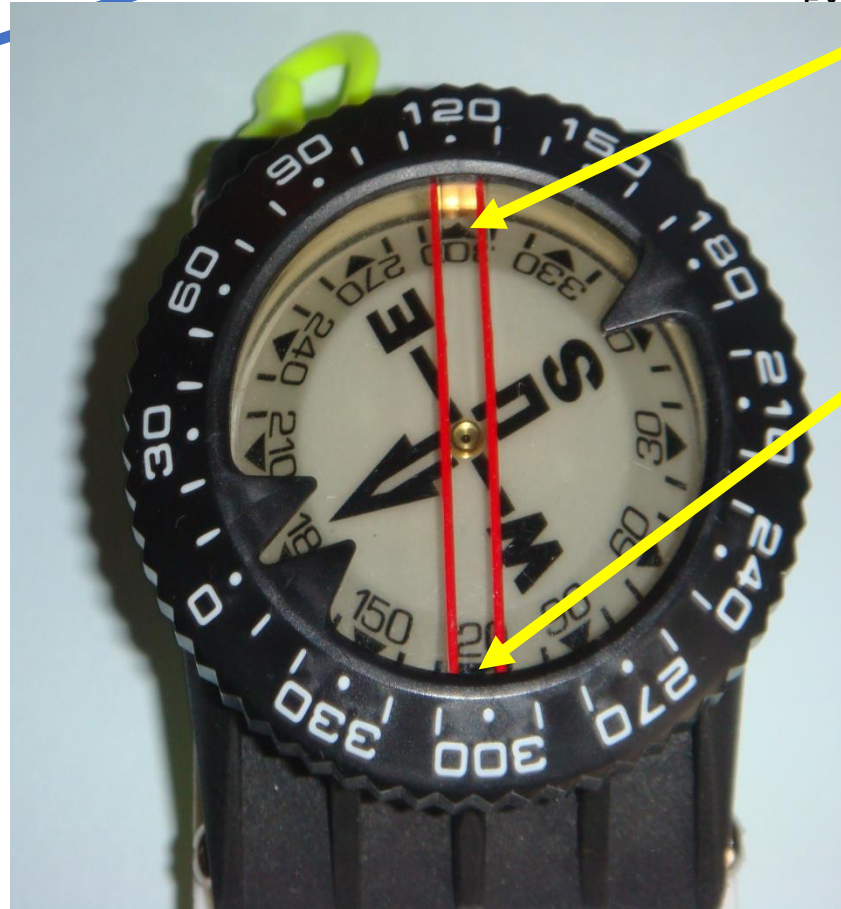
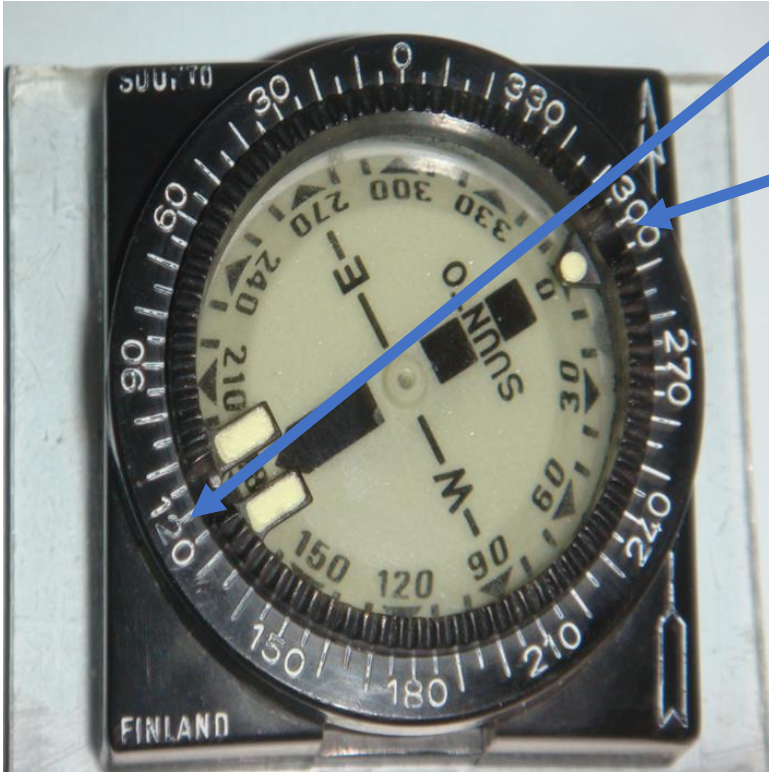
Cap retour = cap aller +180°

Ex: aller 120° (+180°) = retour 300°

Cap aller de 180° à 360°

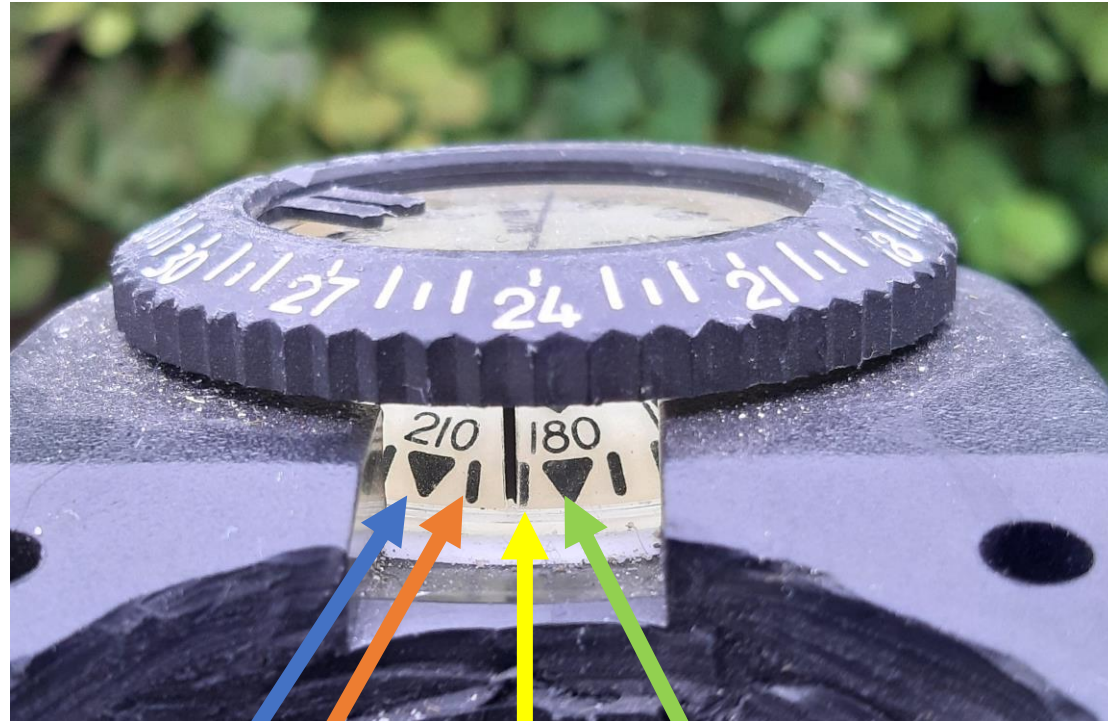
Cap retour = cap aller -180°

Ex: aller 300° (-180°) = retour 120°



# Lecture du compas

Lecture verticale ici on lit 191°



210 200 190 180

Ici on lit 240°



Lecture direct horizontale CAP 240°

# Utilisation des points cardinaux sur la rose mobile

NORD 360° ou 0°



EST 90°

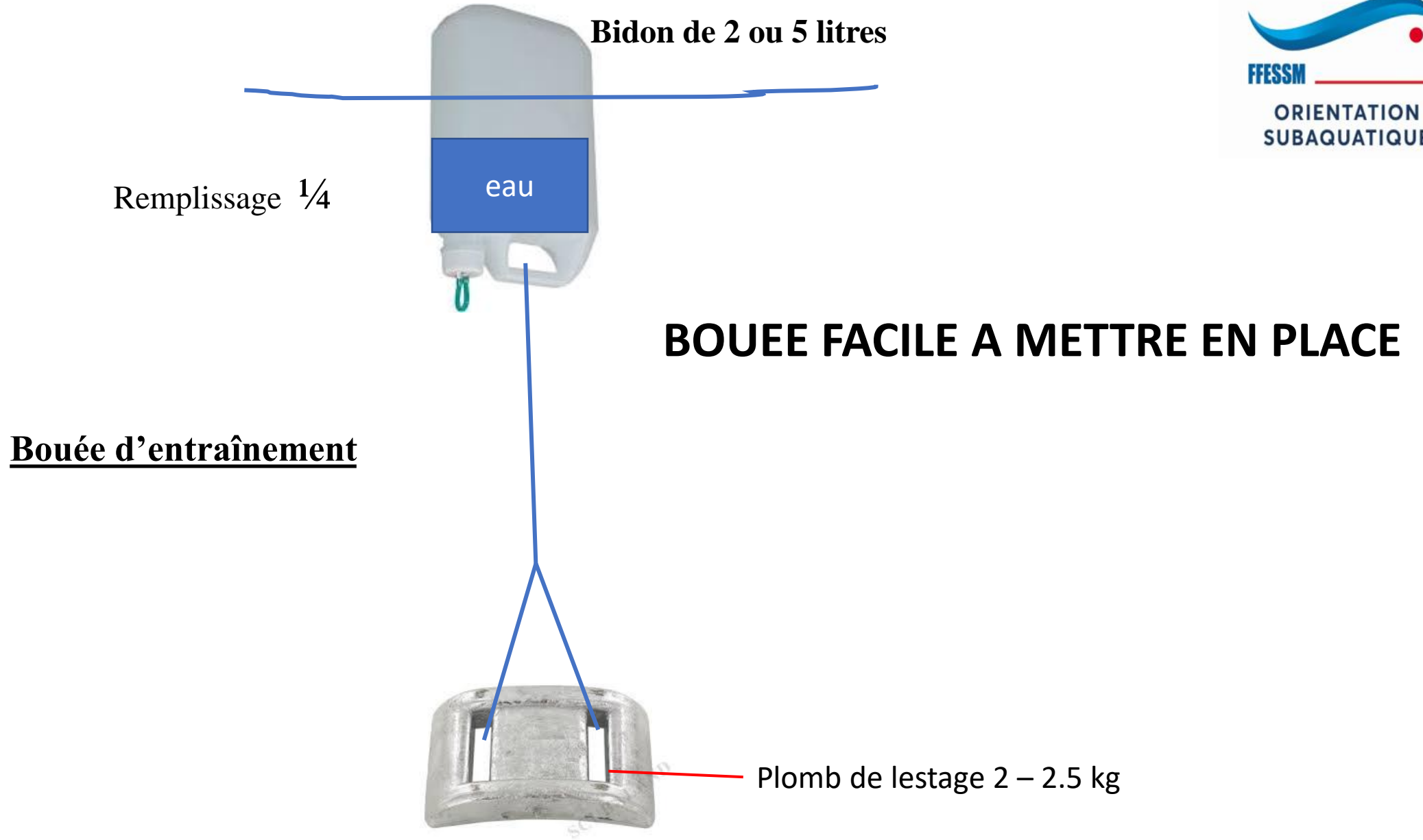
SUD 180°

OUEST 270°

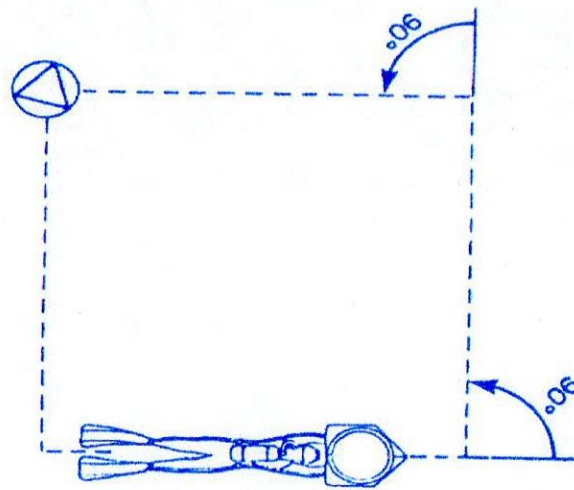
# Un plongeur nage avec l'instrument de navigation Les autres restent légèrement en retrait



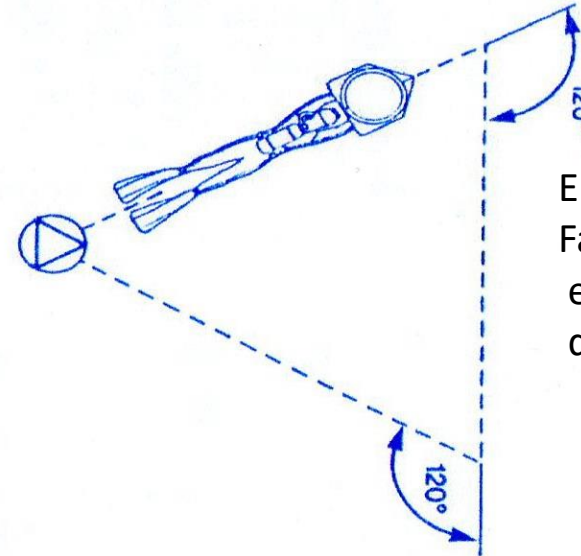




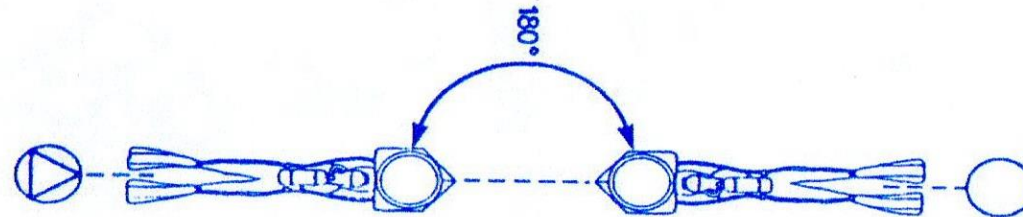
En partant de la bouée  
Faire des angles de  $90^\circ$   
en comptant les coups  
de palmes



En partant de la bouée  
Faire des angles de  $120^\circ$   
en comptant les coups  
de palmes



En partant de la bouée Faire des angles de  $180^\circ$   
en comptant les coups de palmes





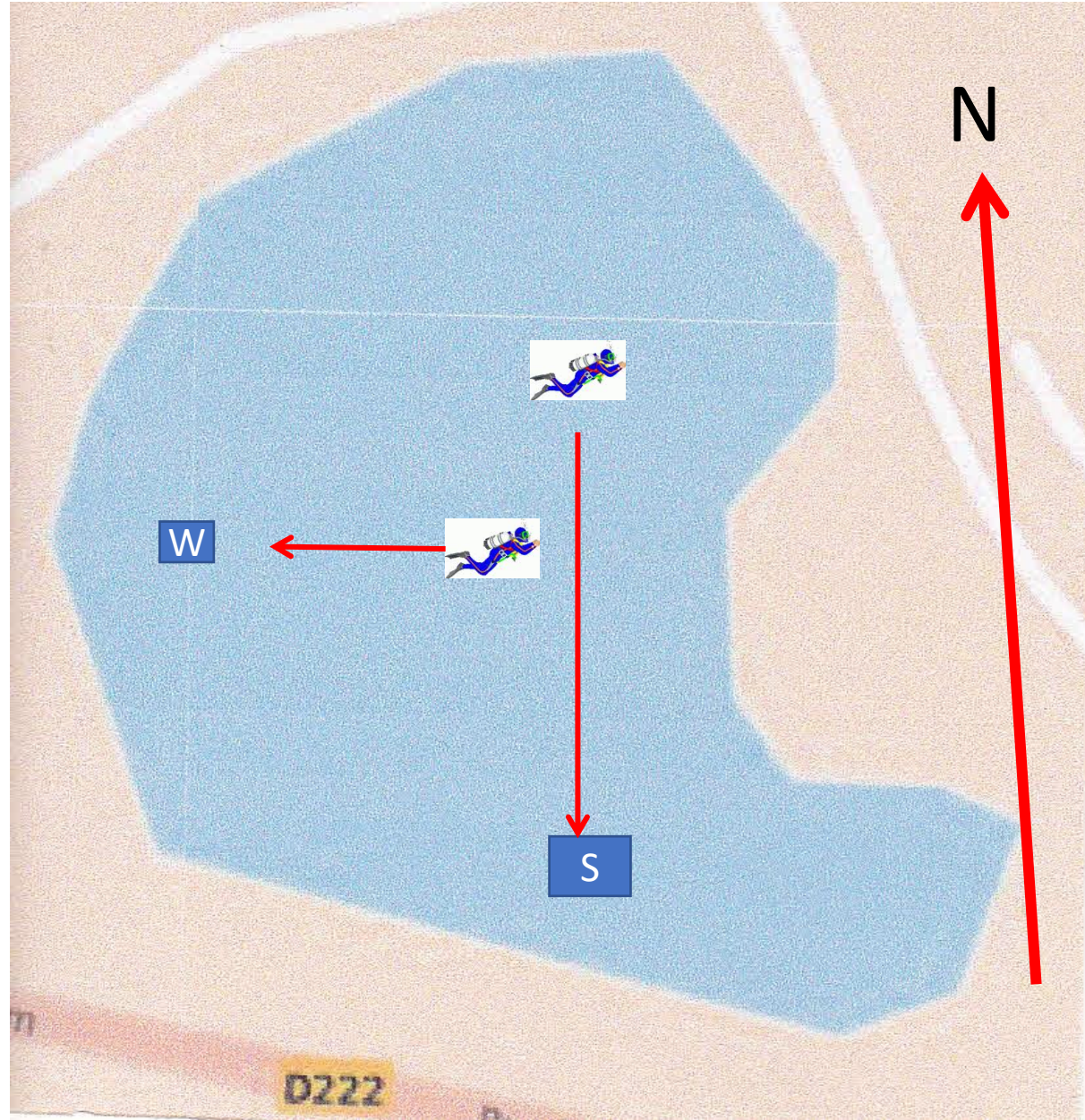
## **Entraînement en surface**

Libre

## **Entraînement en immersion**

Réalisé à deux avec un directeur de plongée  
Code du sport

**Prendre la cap NORD  
Pour un retour facilité**





**Les compas et boussoles vieillissent très mal au soleil**

**Présence de bulle d'air**

**Liquide évaporé**

**Usure du pivot**

## Application pratique au sec ou en immersion

### AU SEC

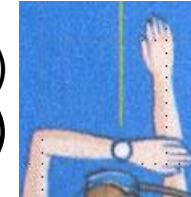
Matériel: Boussole de plongée, ordinateur de plongée, masque , casquette ou visière

Mise en application sur un terrain assez long

Faire une visée à l'aide de la fenêtre de la boussole (aller)

Marcher avec les bras en **h** à l'aide de la fenêtre de la boussole (retour)

Marcher avec les bras en **h** à l'aide de la boussole du compas(aller)



Marcher en tenant le compas avec les deux mains coude sur le corps (retour)

### EN IMMERSION

Equipé pour la plongée avec un binôme suiveur sur une profondeur 3 à 5 mètres avec DP

**Mise en application sur une distance de plus de 50 mètres**

Nager en utilisant les mêmes techniques au sec



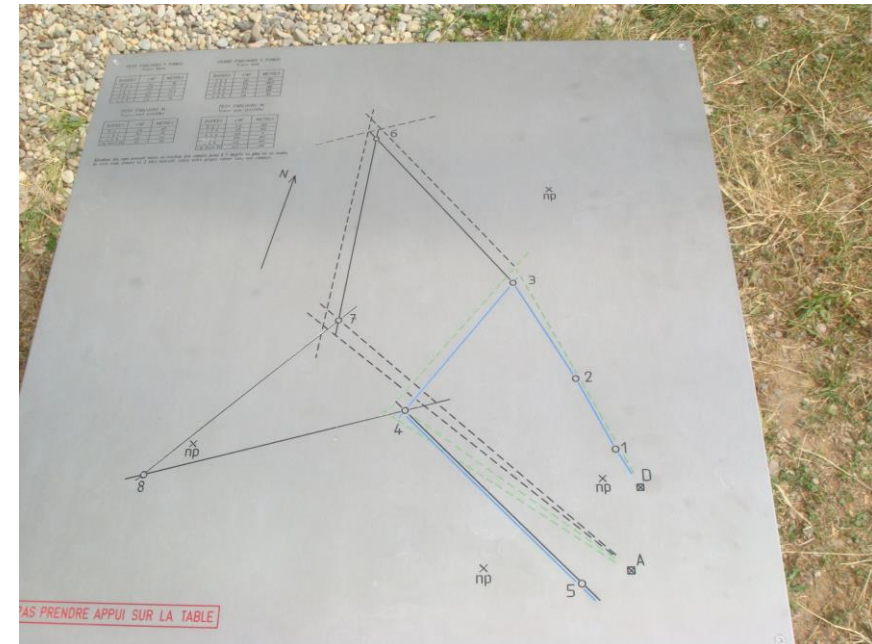
## Vous avez la possibilité de vous entraîner à l'utilisation de vos instruments de navigation

- En utilisant les bouées installées à la Gravière du Fort en respectant les règles du code du sport à partir du printemps (remise en place des bouées)
- Lors d'une séance d'initiation à l'orientation subaquatique à la Gravière du Fort à partir de 14 heures

Tube gris ou jaune

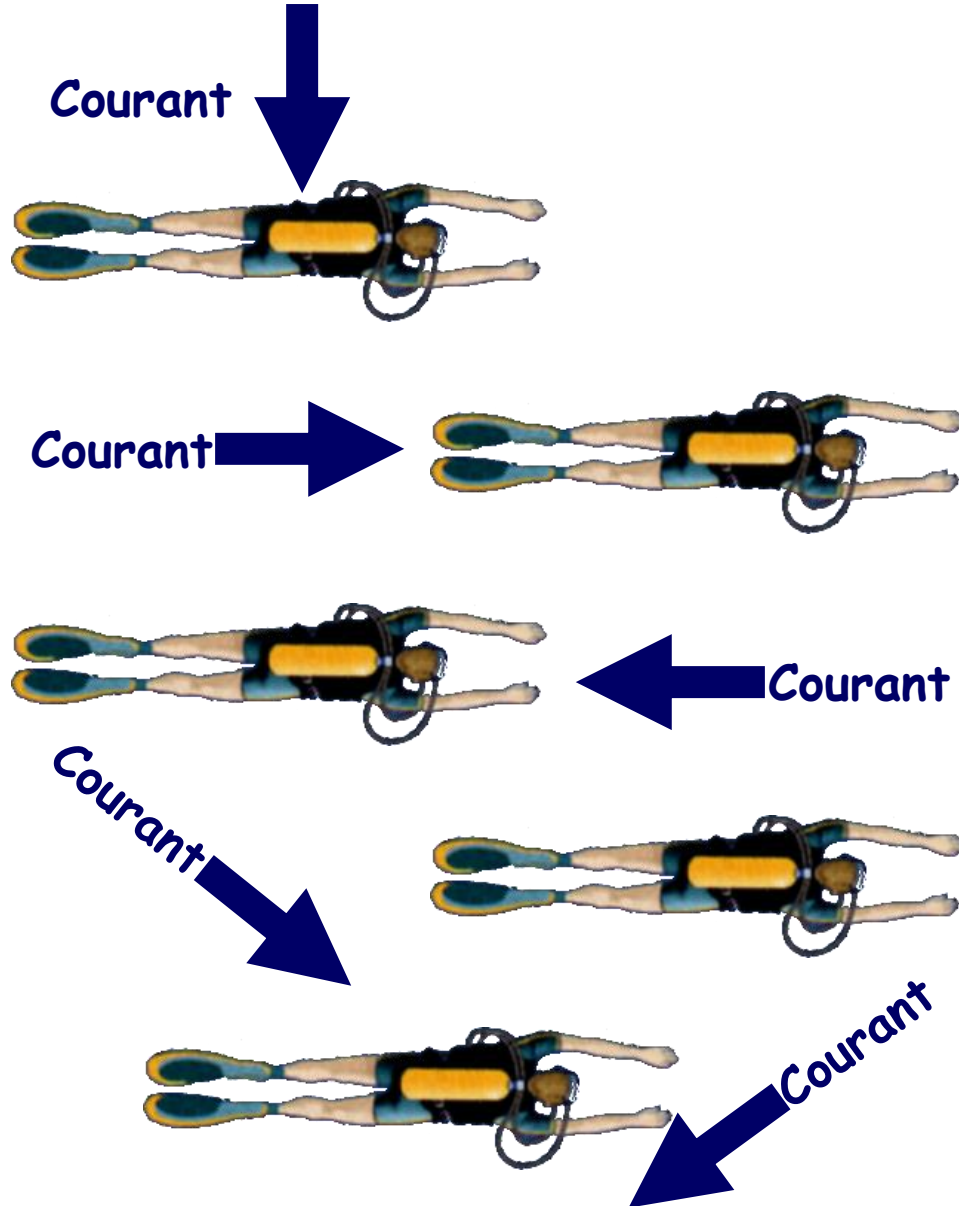


Table de relevé près du ponton n° 1  
avec les caps et les distances



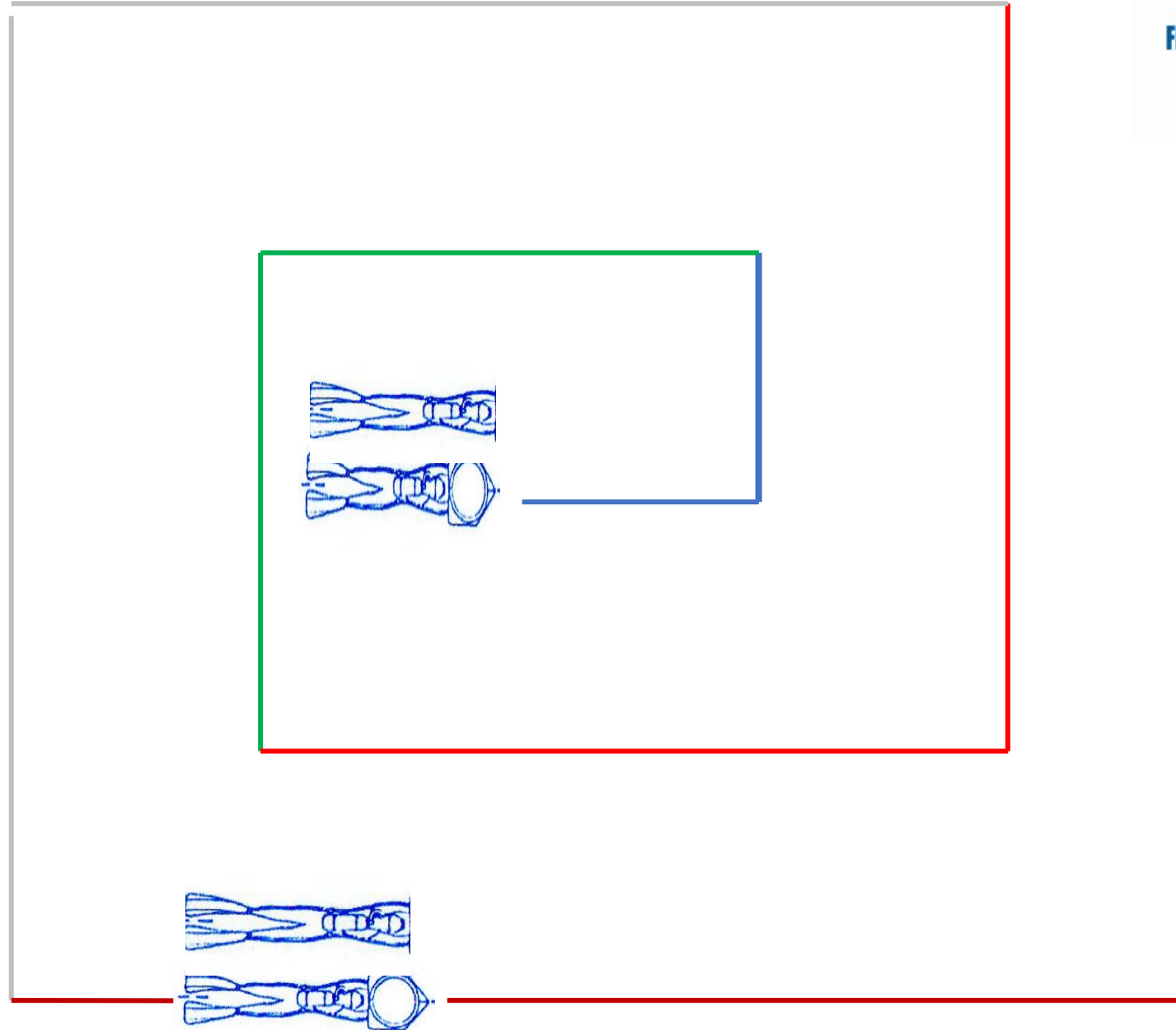


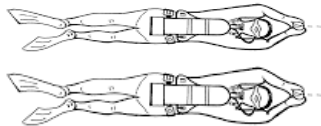
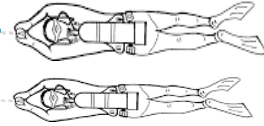
# Éléments perturbateurs de l'orientation : le courant



- Courant traversier
  - Vitesse inchangée
  - Dérive latérale importante
- Courant de dos
  - Vitesse très augmentée
  - Dérive nulle
- Courant de face
  - Vitesse ralentie
  - Dérive nulle
- Courant à 45° sur l'arrière
  - Vitesse légèrement augmentée
  - Dérive latérale moyenne
- Courant à 45° sur l'avant
  - Vitesse légèrement ralentie
  - Dérive latérale moyenne







## Niveau requis pour obtenir le Pass Praticant Orientation

Pour les plongeurs non licenciés à la FFESSM  
Ajouter un Pass découverte (3,00 €uros)

1 - Niveau 1	5 - Niveau 2	6 - Niveau 1 N.F.	7 - Niveau 2 N.F.	8 - Niveau 3 N.F.
10 - Niveau 3	11 - Niveau 1 passerelle PADI	12 - Niveau 2 passerelle PADI		
13 - Niveau 3 passerelle PADI	15 - Niveau IV-GP	16 - Niveau 1 passerelle SSI		
17 - Niveau 2 passerelle SSI	18 - Niveau 3 passerelle SSI			
20 - E1 - Initiateur-Directeur de bassin	22 - E2 - Niveau IV/GP/Directeur de bassin			
23 - E2 - Niveau IV-GP ANMP/Directeur de bassin	25 - E3 - M.F.1.	30 - E4 - M.F.2.		
31 - Moniteur Fédéral 2ème degré associé	32 - Moniteur FSGT 2ème degré associé			
33 - Moniteur FSGT 1er degré associé	34 - Moniteur Fédéral 1er degré associé			
43 - Plongeur Niveau 5	45 - E3 - B.E.E.S. 1er degré	46 - E4 - B.E.E.S. 2ème degré		
47 - E5 - B.E.E.S. 3ème degré	61 - E4 - Moniteur Trimix	62 - E3 - Moniteur Trimix		
65 - Plongeur souterrain Niveau 1	66 - Plongeur souterrain Niveau 2			
67 - Plongeur souterrain Niveau 3	68 - Formateur de plongée souterraine Niveau1			
69 - Formateur de plongée souterraine Niveau 2				
70 - FORMATEUR DE PLONGEE SOUTERRAINE N3	82 - Plongeur Bronze			
83 - Plongeur Argent	84 - Plongeur Or	95 - Moniteur NAUI		
96 - NAUI PLONGEUR N1	97 - NAUI PLONGEUR N2	98 - NAUI PLONGEUR N3		
993 - BP - JEPS - SCAPHANDRE	994 - BP- JEPS / Directeur de Bassin			
995 - DE - JEPS / E4	996 - DES - JEPS	997 - DE - JEPS / E3	998 - DE - JEPS / E4	

**[www.ffessm.fr](http://www.ffessm.fr)**

**<http://orientationsub.ffessm.fr>**

**<https://orientationsub.ffessm.fr/formation-animateur-specialite-orientation-en-plongee>**

**Livre d'Alain PERRIER  
L'orientation sous marine en plongée  
Edition Vagner**